

WESTWOOD DESIGN

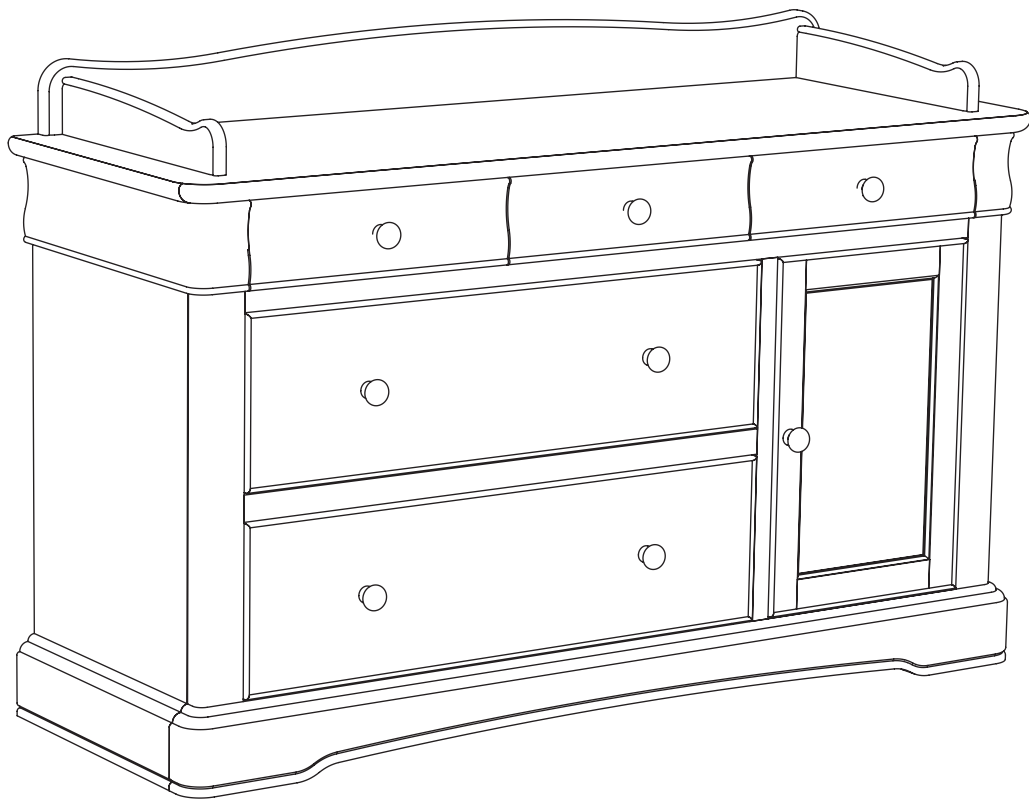

Assembly Instructions

Stratton Premier Combo Plus

Instructions Pour Assembler

Collection Stratton Premier Combo Plus



WARNING: FALL HAZARD



- **TO PREVENT DEATH OR SERIOUS INJURY, ALWAYS KEEP CHILD WITHIN ARM'S REACH.**
- THIS PRODUCT IS NOT INTENDED TO BE USED AS A CHANGING TABLE UNLESS EQUIPPED WITH AN APPROVED CHANGING PAD THAT MEETS ASTM F2388-06. USE OF THE PRODUCT WITHOUT THIS MAY RESULT IN DEATH OR SERIOUS INJURY TO YOUR CHILD FROM FALLING.
- THE MAXIMUM WEIGHT OF THE OCCUPANT MAY NOT EXCEED 30 LBS. (13.6 kg).
- THE CHANGING PAD MAY NOT EXCEED 44 IN. (1115 mm) IN LENGTH OR 18 IN. (455 mm) IN WIDTH.
- THE CHANGING PAD **MUST** BE SECURED TO THE CHANGING SURFACE FOLLOWING THE PAD MANUFACTURER'S INSTRUCTIONS.
- READ ALL INSTRUCTIONS BEFORE USE OF THE CHANGING TABLE OR THE CHANGING PAD.
- DO NOT USE CHANGING TABLE OR CHANGING PAD IF BROKEN.
- KEEP ALL INSTRUCTIONS FOR THE FUTURE.

Congratulations on your purchase of a Westwood product. We take great pride in the quality and design of our furniture. The safety of your child is our highest priority. It is important that you read these instructions carefully and completely to ensure that this product functions as it was designed.

After opening the package, check to see that all the parts are present. If you think something is missing, please contact your retailer, and they can arrange to have the missing parts quickly replaced. You can also contact Westwood directly, by calling 1-908-719-4707, or emailing support@westwoodbaby.com.

If any aspect of these instructions is unclear, please contact your retailer or Westwood for assistance.

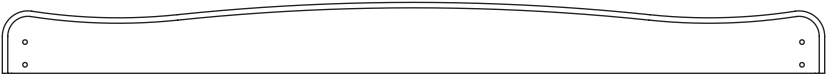
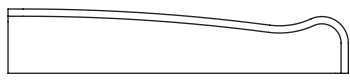
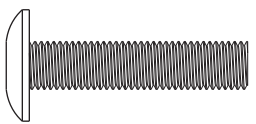
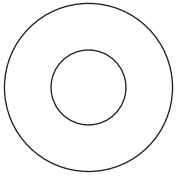
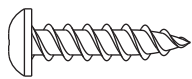
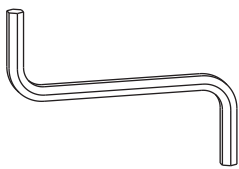
Parts Included in Package:

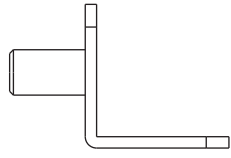
A Galley Rail Back 	B 2 x Galley Rail Side 		
C 4 x Allen Head Bolt 	D 4 x Nylon Washer 	E 4 x Wood Screw 	F Wrench 
G Shelf 	H 4 x Shelf Tab 		

Step 1

- A.** Align the holes in the galley rail sides (B) with the holes in the galley rail back (A).
- B.** Place a nylon washer (D) onto a bolt (C), then thread it through the hole. Tighten securely using a the allen wrench (F). Repeat for the other hole.
- C.** Repeat for the other side.

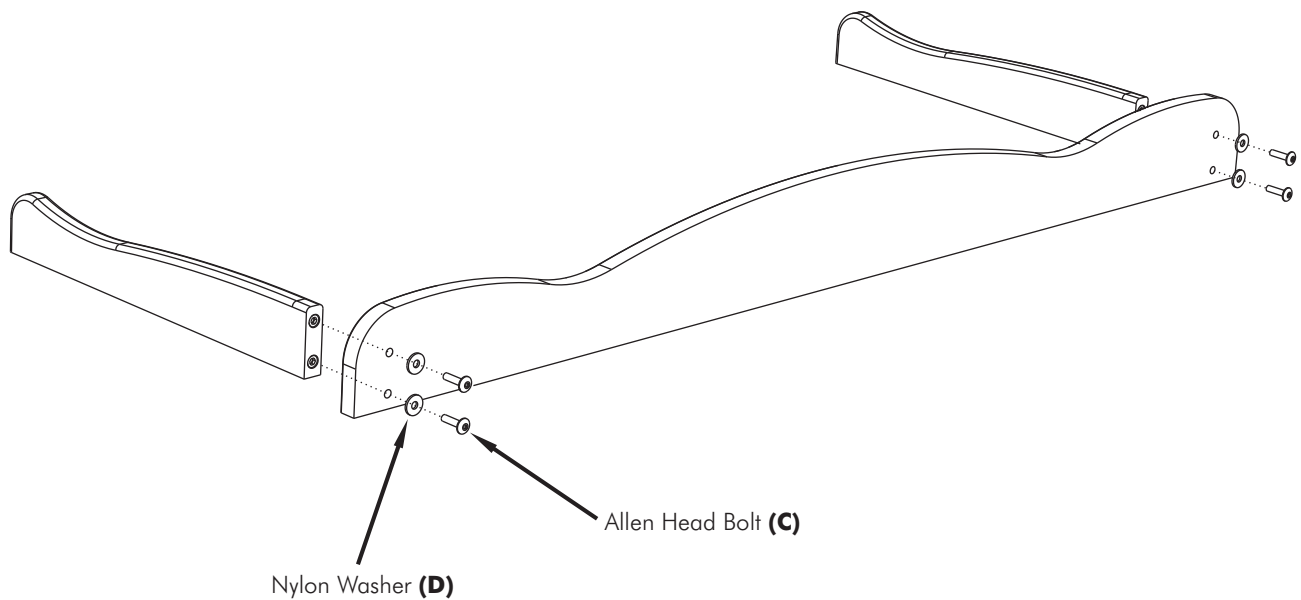

Step 2

- A.** If you are using a changing pad, secure it to the combo using the straps as instructed by the pad manufacturer.
- B.** Center the galley rail on the top, then screw the wood screws (E) through the holes on the mounting plates and into the combo.

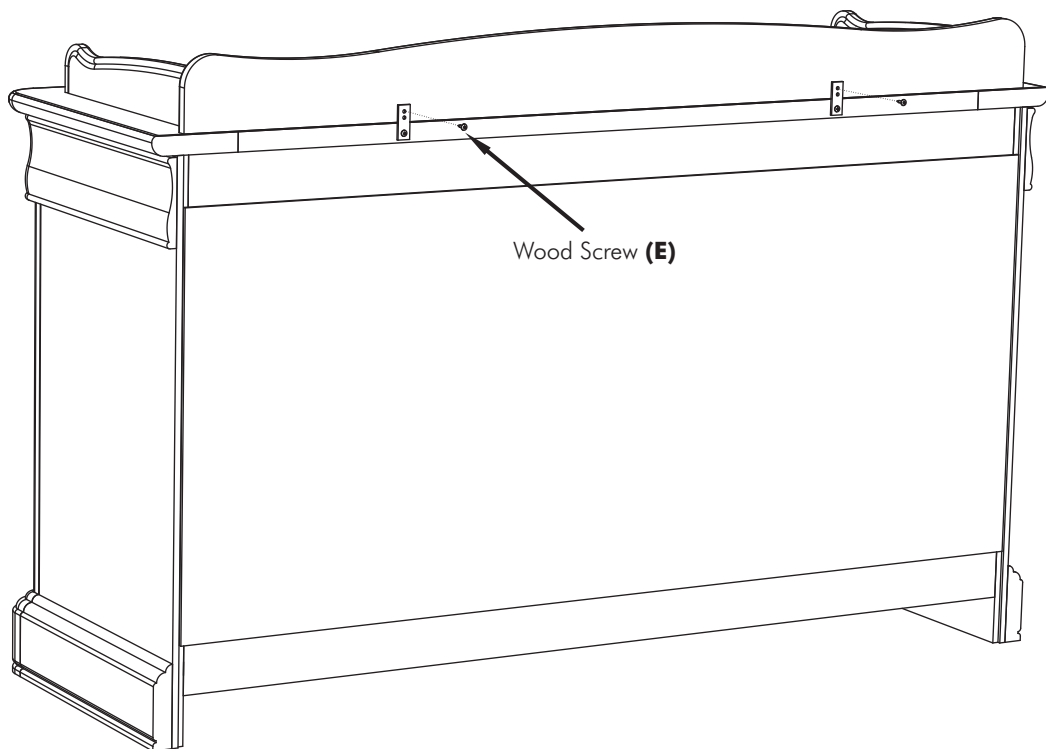

Step 3

- A.** Insert the shelf tabs (H) into the holes on the inside of the door, and carefully lower the shelf (G) onto the tabs.
- B.** If desired, you can screw 1/2" long wood screws (not included) through the holes in the bottom of the shelf tabs into the bottom of the shelf to prevent the shelf from being accidentally removed.

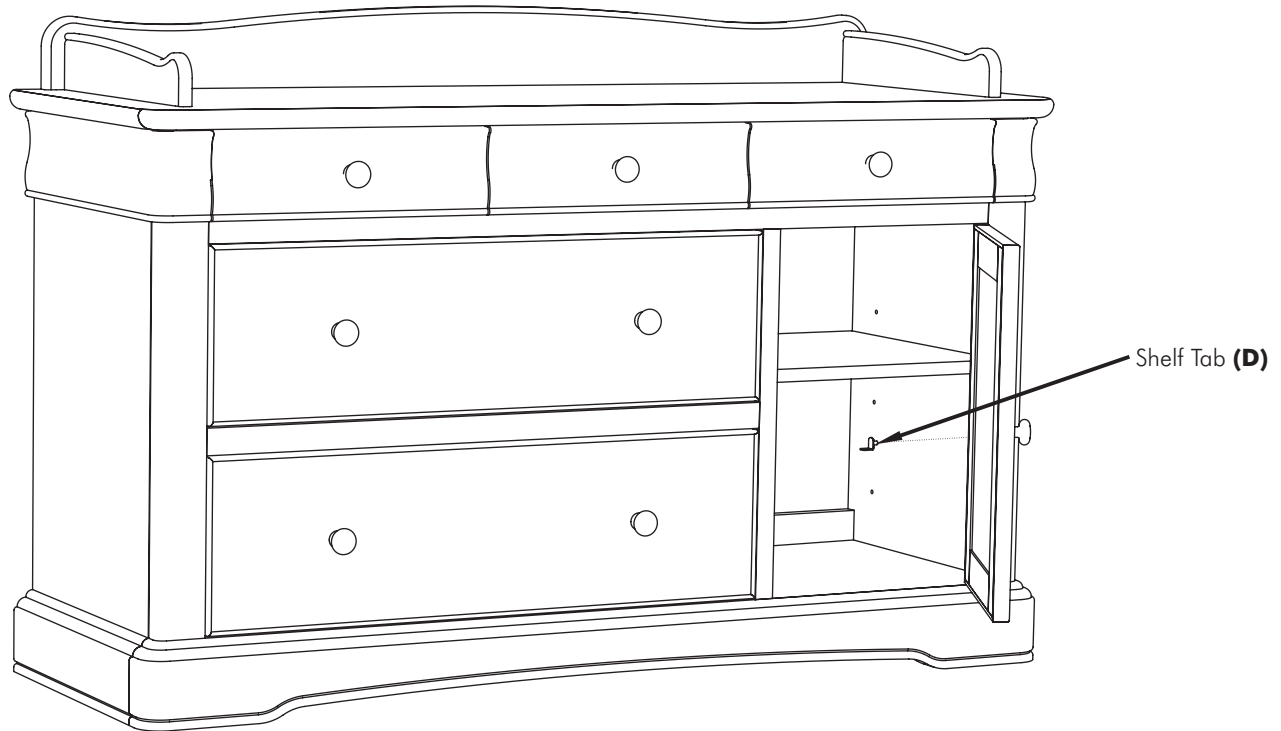

WESTWOOD DESIGN

**635 N. Billy Mitchell Rd., Ste. B
Salt Lake City, UT 84116
Phone: 1-908-719-4707
support@westwoodbaby.com**

June 27, 2007



MISE EN GARDE: RISQUE DE CHUTE



- POUR PRÉVENIR DES BLESSURES SÉRIEUSES OU MORTELLES, TOUJOURS GARDER L'ENFANT À PORTÉE DE LA MAIN.
- CE PRODUIT NE DOIT PAS ÊTRE UTILISÉ COMME TABLE À LANGER À MOINS QU'IL NE SOIT ÉQUIPÉ D'UN COUSSIN À LANGER TEL QUE DÉCRIT PLUS BAS.
- LIRE TOUTES LES INSTRUCTIONS AVANT D'UTILISER LA TABLE À LANGER OU LE COUSSIN À LANGER.
- NE PAS UTILISER LA TABLE À LANGER NI LE COUSSIN À LANGER S'ILS SONT BRISÉS.
- CONSERVER TOUTES CES INSTRUCTIONS POUR LE FUTUR.
- UTILISER SEULEMENT UN COUSSIN À LANGER QUI RÉPOND AUX NORMES DE SÉCURITÉ. CE COUSSIN DEVRA ÊTRE MUNI D'UNE ÉTIQUETTE INDIQUANT QU'IL RENCONTRE LES NORMES DE SÉCURITÉ ET POURRA ÊTRE VENDU PAR UN AUTRE MANUFACTURIER. SUIVRE TOUTES LES INSTRUCTIONS DU MANUFACTURIER DU COUSSIN .

Félicitations pour votre achat d'un produit Westwood. Nous sommes très fiers de la qualité et de la conception de nos meubles. La sécurité de votre enfant est notre plus grande priorité. Il est important que vous lisiez ces instructions de manière attentive et complète pour vous assurer que ce produit fonctionne tel qu'il a été conçu.

Après l'ouverture de l'emballage, vérifiez que toutes les composantes du produit sont présentes. Si vous pensez qu'un des éléments manque, veuillez communiquer avec votre détaillant et il pourra vous obtenir les pièces manquantes rapidement. Vous pouvez aussi contacter directement Westwood, en téléphonant au 1-908-719-4707, ou par courrier électronique à support@westwoodbaby.com.

Si un des aspects des instructions n'était pas clair, veuillez communiquer avec votre marchand ou avec Westwood pour de l'aide.

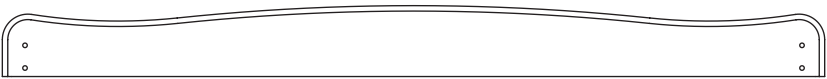
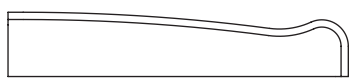
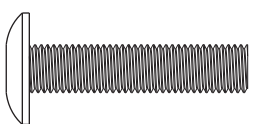
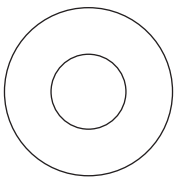
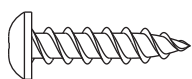
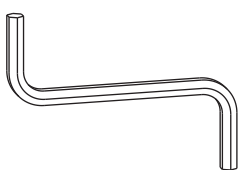
Pièces Incluses dans L'Emballage:

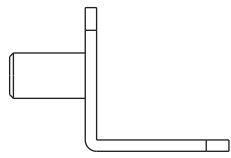
A Barrière Arrière 	B 2 x Barrière Latérale 		
C 4 x Boulon Allen 	D 4 x Rondelle de Nylon 	E 4 x Vis à Bois 	F Clé Allen 
G Tablette 	H 4 x Support de Tablette 		

Étape 1

- A.** Alignez les trous des barrières latérales (B) avec les trous de la barrière arrière (A).
- B.** Placez une rondelle (D) sur le boulon (C), puis entrez le boulon dans le trou. Serrez fermement en utilisant la clé Allen, et répétez pour l'autre trou.
- C.** Répétez pour l'autre côté.

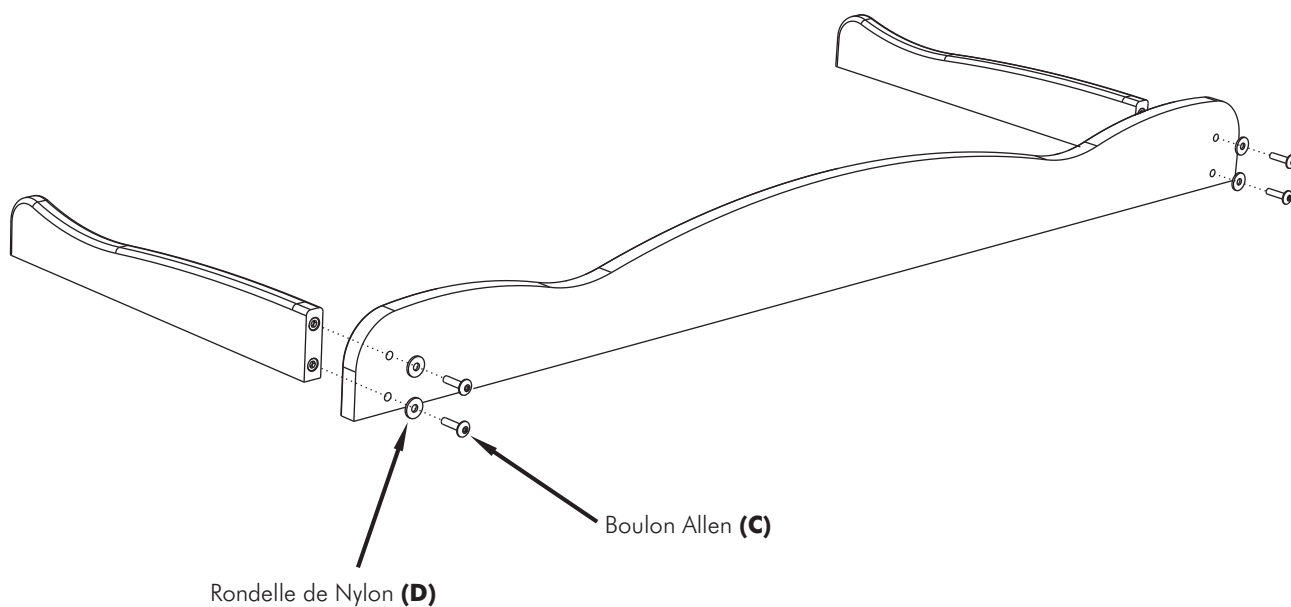

Étape 2

- A.** Si vous utilisez un coussin à langer, attachez-le au combo de façon sécuritaire à l'aide des courroies tel que décrit dans les instructions du fabricant du coussin à langer.
- B.** Centrez l'ensemble des barrières sur le dessus, puis vissez avec les visse à bois (E) à travers les trous des plaques arrière et dans le combo.

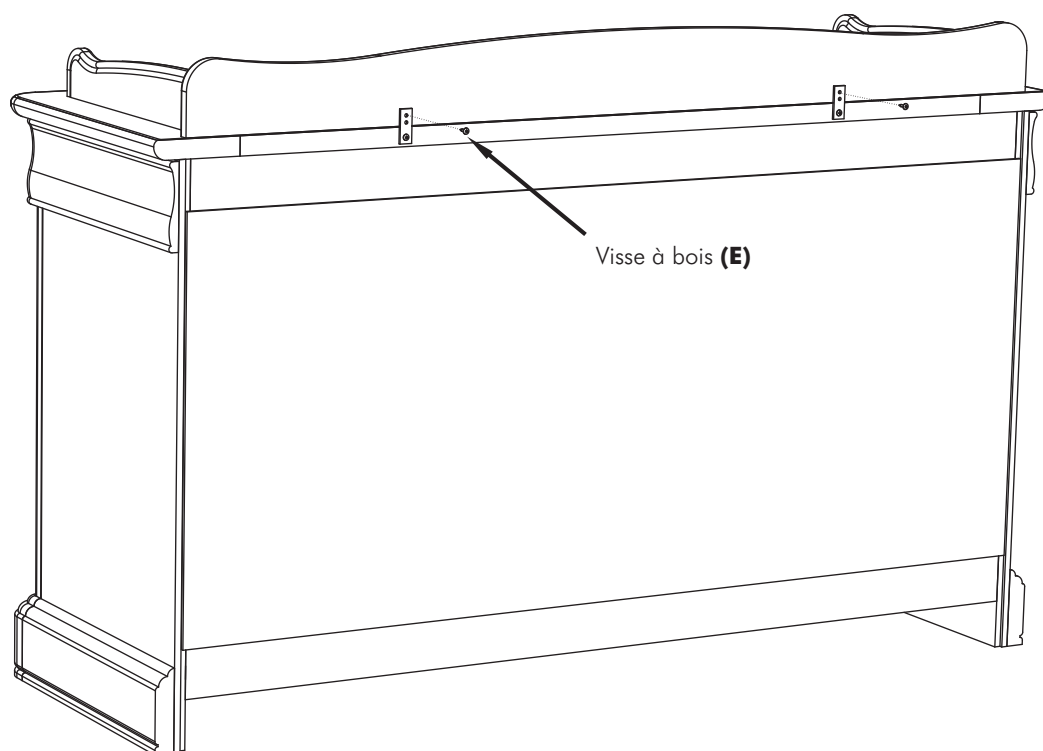

Étape 3

A. Insérez les supports de tablette (H) dans les trous à l'intérieur de la porte, et déposez délicatement la tablette sur les supports.

B. Si vous le désirez, vous pouvez visser une visse à bois de 1/2" (1,25 cm.) (non fournie) à travers le trou du support de tablette dans le dessous de la tablette, pour éviter que celle-ci ne se déplace accidentellement.

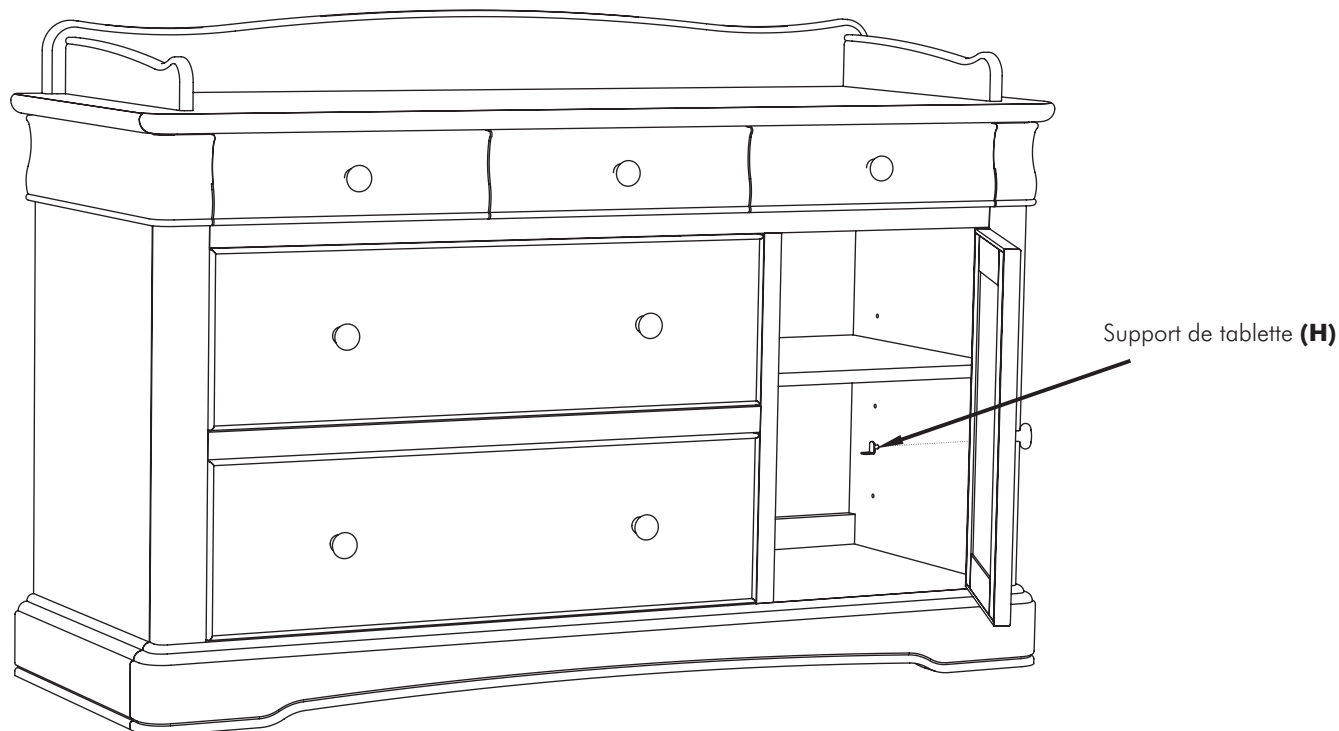

WESTWOOD DESIGN

635 N. Billy Mitchell Rd., Ste. B
Salt Lake City, UT 84116
Phone: 1-908-719-4707
support@westwoodbaby.com